



# **SICHERHEITSTECHNIK<sup>F02</sup>**

**Ausgabe 2007/2008**

**Preise gültig bis 31.03.2008\***



## Anmeldung

Um die vielseitigen Auskunfts- und Bestellmöglichkeiten des neuen vbh24 Online-Shops nutzen zu können nehmen Sie einfach Kontakt mit Ihrem VBH-Fachberater auf. Sie erhalten umgehend Ihre Zugangsdaten und alle Möglichkeiten des Bestellprogramms stehen Ihnen offen.

Oder registrieren Sie sich einfach unter [www.vbh24.de](http://www.vbh24.de)



## Einkaufssortimente

Mit dem Einkaufssortiment besitzen Sie ein individuelles Werkzeug, das Ihnen alle Artikel anzeigt, die Sie seither bei uns einkaufen: Immer aktuell, beliebig erweiterbar und als Bestellformular nutzbar. Jetzt auch mit der praktischen Voransichtsfunktion!

Und natürlich auch als Offline-Version verfügbar!  
Erstellen Sie im Handumdrehen Ihre eigenen Angebote!

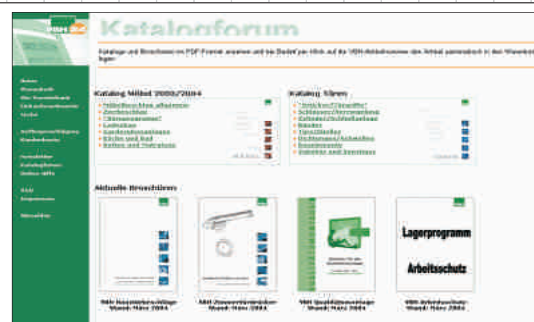

## Katalogforum

Alle aktuellen VBH-Kataloge und VBH-Broschüren stehen für Sie im PDF-Format zum Stöbern zur Verfügung. Natürlich mit der praktischen Artikelnummer-Klick-Funktion: einfach auf die VBH-Artikelnummer klicken und der Artikel liegt automatisch im Warenkorb. Funktioniert auch, wenn Sie sich die PDF-Dateien downloaden und von Ihrem Rechner aus "durchstöbern".

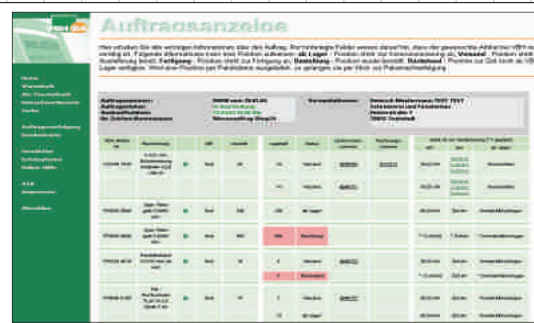

## Auftragsverfolgung

Jeden Auftrag können Sie online über vbh24 nachverfolgen. Dabei können Sie sich über den aktuellen Status jeder einzelnen Position informieren, sich die nächsten Lieferungen oder die Originalrechnungen anzeigen lassen und ausdrucken oder auch die Paketverfolgung nutzen. Auf jede gewünschte Information können Sie jederzeit zurückgreifen und somit noch effektiver werden und mehr Zeit sparen.



## Erstellen Sie Ihre eigene Verkaufsunterlage

Jeden Artikel aus dieser Broschüre können Sie einfach und bequem in Ihrer eigene Verkaufsunterlage präsentieren. Und es geht so schnell! Mit unserem Excel-Tool "Offline-Katalog" erstellen Sie in Minuten Ihre persönliche Unterlage mit Ihrem Logo. Sie müssen dazu nur die gewünschten Artikel über den Warenkorb in vbh24 abspeichern, auf Ihren PC übertragen und mittels dem Excel-Tool wieder öffnen. Kalkulation, Datum und Ihr Logo angeben - fertig. Das Excel-Tool können Sie im Bereich **Specials** downloaden.

# Inhaltsverzeichnis

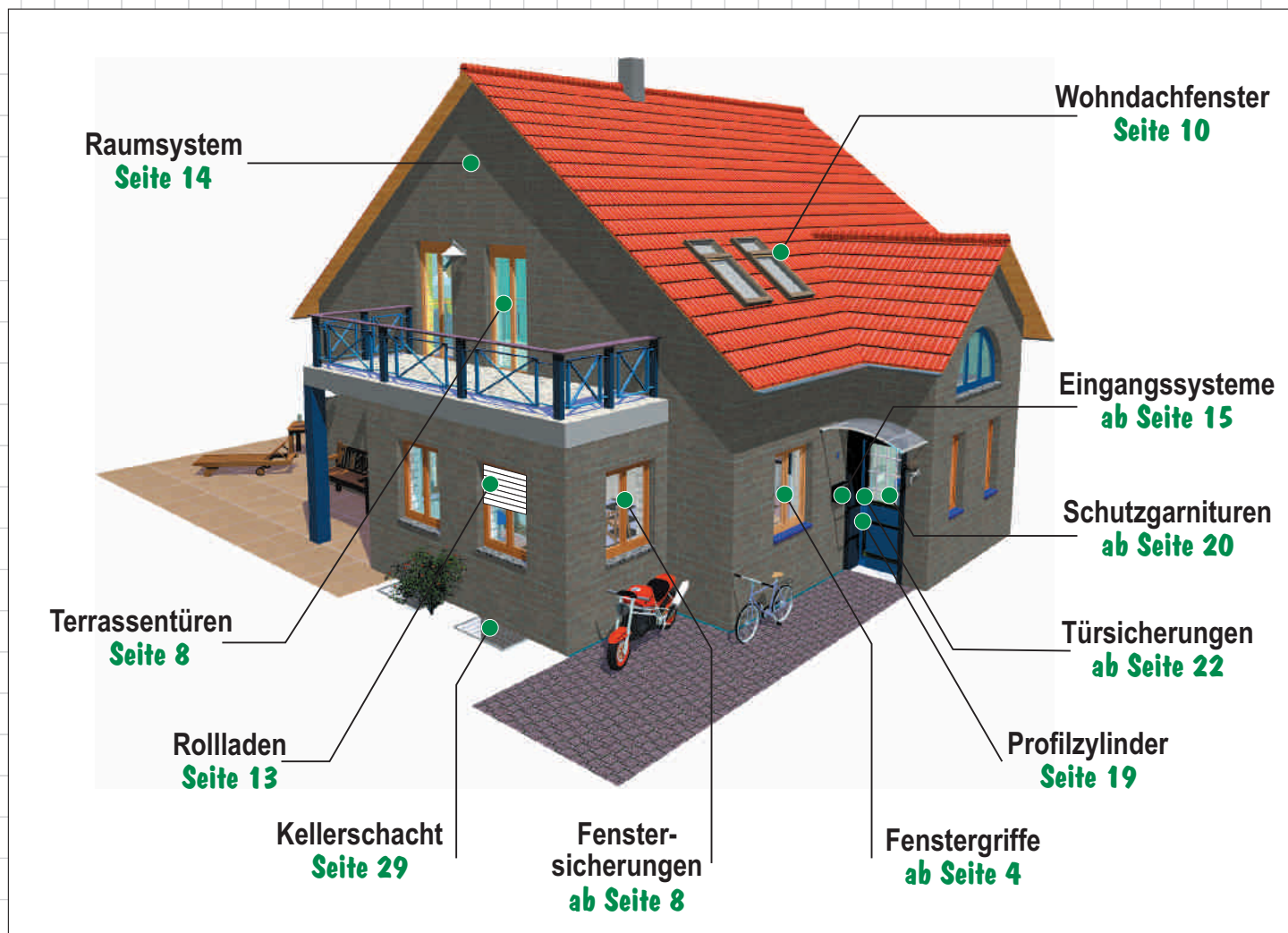

**Wussten Sie...** dass insbesondere Fenster und Terrassentüren die Haupteinstiegsöffnungen bei Einbrüchen sind? Eine repräsentative Studie der Kölner Polizei hat diese "Knackpunkte" eindeutig bestätigt. Kein Wunder, denn viele Fenster können mit einem normalen Schraubendreher in nur 10 Sekunden illegal geöffnet werden. Handelsübliche Fenster und Fenstertüren stellen im Regelfall kein besonderes Hindernis dar - weder gekippt noch geschlossen. Hinzu kommt die Unfallgefahr für Kleinkinder, die solch ein Fenster leicht öffnen und dabei hinausstürzen können.

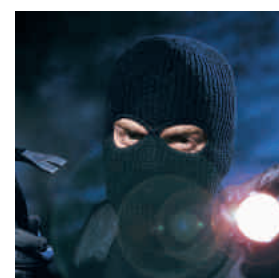

**Einbrecher haben alles - nur keine Zeit.** Denn je mehr Zeit verstreicht, desto größer das Risiko, entdeckt zu werden. Deshalb nehmen sich Einbrecher selten mehr als drei bis fünf Minuten Zeit. Danach geben sie ihr Vorhaben auf. Drehen Sie also den Spieß rum - und stehlen sie dem Einbrecher seine Zeit!

## ABUS GLOBAL-Protection-System



ABUS bietet für seine Produkte mit dem ABUS-GPS-System weltweit einen einzigartigen Sicherheitsstandard für Tür- und Fenstersicherungen. Sicherheitsstufen von 1 - 10 bieten Ihnen je nach Art der Anwendung und dem individuellen Sicherheitsbedürfnis verschiedene Klassen. Von der Grundabsicherung bis hin zu hochentwickelten Sicherheitssystemen hilft Ihnen diese Klassifizierung bei der Auswahl der für Ihre Anwendungen geeignete Produkte. ABUS bietet Ihnen somit Qualität in jeder Sicherheitsstufe, egal wie Sie sich entscheiden.

**HOPPE**  
Der gute Griff.

## SecuSignal

Der Funk-Fenstergriff, der Ihnen zeigt, was Sie über Ihre Fenster wissen sollten!

- Fenstergriff mit integrierter kabel- und batterieloser Funktechnik
- Bis zu 128 Fenstergriffe pro Empfänger verwaltbar
- Empfänger 220V, 30 Meter Reichweite
- keine Verkabelung, schnell und einfach für alle Standard-Fenster nachrüstbar



### Kommt Ihnen diese Situation bekannt vor?

Montag morgen – eilig verlassen Sie Ihr Haus oder Ihre Wohnung. Nachdem Sie gerade die Haustür hinter sich abgeschlossen haben, kommen Ihnen Zweifel: Sind auch tatsächlich alle Fenster zu, damit es nicht hineinregnen kann, wenn ein Gewitter aufzieht? Ist die Fenstertür zur Terrasse gestern abend wirklich geschlossen worden, oder bietet sie in gekipptem Zustand eine willkommene „Einladung“ für zwielichtige Gestalten?

Um Gewissheit zu erhalten, bleibt Ihnen gar nichts anderes übrig, als: Haustüre wieder aufschließen und treppauf, treppab, Zimmer für Zimmer, Raum für Raum, alle Fenster prüfen und dabei auch ja keines vergessen ...

Wäre es da nicht komfortabel, wenn Sie beim Verlassen Ihres Zuhauses schnell und einfach auf einen Blick sehen würden, ob alle Fenster geschlossen sind oder in welchem Zimmer konkret Handlungsbedarf besteht? SecuSignal, die neue Fenstergriff-Generation von HOPPE mit integrierter kabel- und batterieloser Funktechnologie bietet Ihnen genau das!

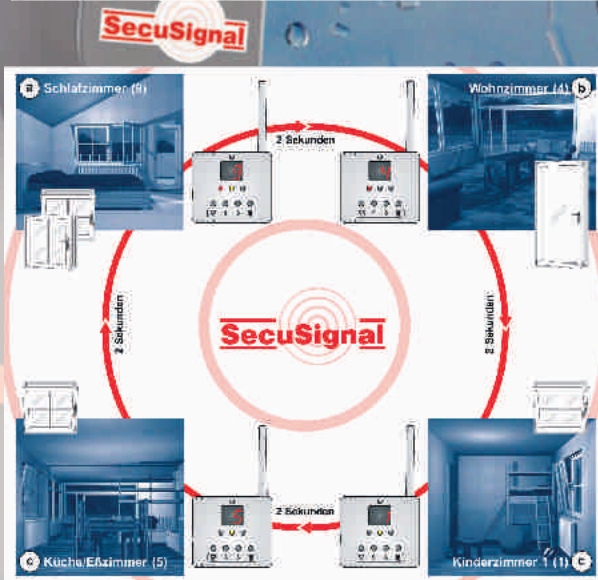

# Fenster: SecuSignal-System

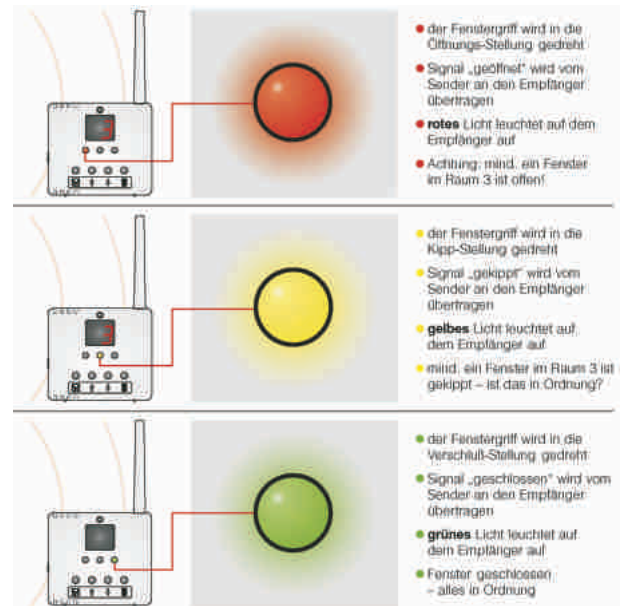
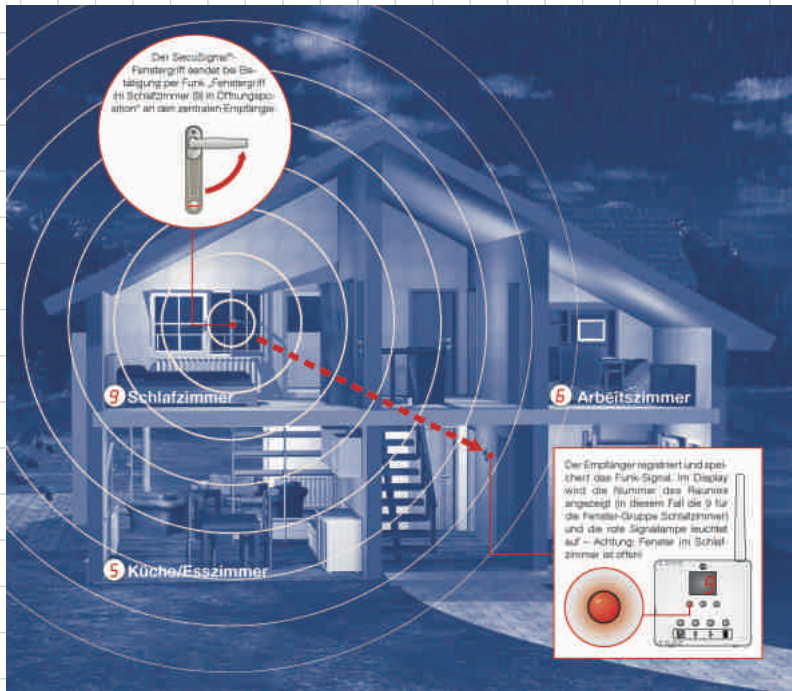

Prospekt im Internet downloaden: [www.vbh.de/download/prospekt\\_secusignal.pdf](http://www.vbh.de/download/prospekt_secusignal.pdf)

1,13MB



## Fenstergriff SecuSignal Atlanta Aluminium

\*0530/US952/FK-410\*  
Vierkant 10/35 mm.

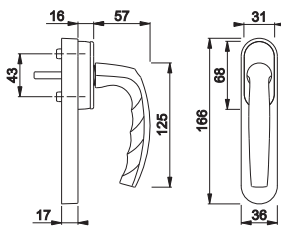

SecuSignal Atlanta	VBH Artikel-Nr.	Preis/Stk.
F9 Alu stahlfarbig	376.775 / 0009	61,98 €

## Fenstergriff SecuSignal Atlanta Messing

\*M0530/US956/FK-410\*  
Vierkant 10/35 mm.

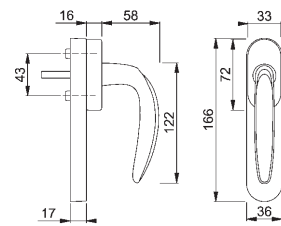

SecuSignal Atlanta	VBH Artikel-Nr.	Preis/Stk.
F71 Mes.pol./gelbgold	376.777 / 7100	70,49 €

Montageanleitung downloaden: [www.vbh.de/download/anleitung\\_secusignal.pdf](http://www.vbh.de/download/anleitung_secusignal.pdf)

1,0MB



## Fenstergriff SecuSignal Amsterdam Edelstahl

\*E0400/US956/FK-410\*  
Vierkant 10/35 mm.

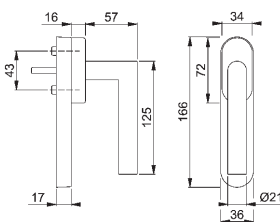

SecuSignal Amsterdam	VBH Artikel-Nr.	Preis/Stk.
F69 matt/stahlgrau	376.776 / 6900	102,93 €

## Empfänger SecuSignal

\*FE-411\*  
220 V-Netzanschluss.

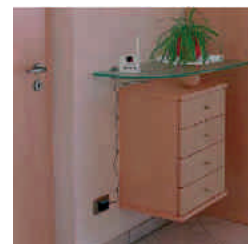

Empfänger SecuSignal	VBH Artikel-Nr.	Preis/Stk.
F7035 lichtgrau	376.778 / 0000	129,14 €

# Fenstergriffe abschließbar aus Aluminium

0530S / US952 \*Atlanta\*  
abschließbar Secu 100

**Secu100®**  
**+ Secustik®**

Oberfläche	10 / 32 mm	10 / 35 mm	10 / 40 mm
F1	371.257 / 0100 19,92 €	371.254 / 0100 19,92 €	371.260 / 0100 19,92 €
F9	371.257 / 0009 20,95 €	371.254 / 0009 20,95 €	371.260 / 0009 20,95 €
weiß 9016	371.257 / 9016 19,92 €	371.254 / 9016 19,92 €	371.260 / 9016 19,92 €

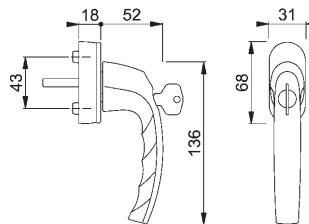

FG 61 S \*90°-Form\*  
abschließbar



Oberfläche	10 / 32 mm
F1	324.287 / 0100 39,10 €

FG 60 S \*gerade Form\*  
abschließbar



Oberfläche	10 / 32 mm
F1	324.291 / 0100 39,10 €

FG 3423  
abschließbar

Für einbruchhemmende Fenster  
nach DIN V ENV 1627.  
Zylinder kann wahlweise oben  
oder unten montiert werden.

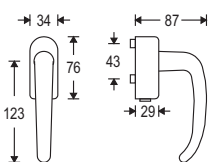

Oberfläche	10 / 30 mm
Alu natur	354.712 / 0100 90,44 €
AluGrau	354.712 / 0105 96,10 €

FG 3476  
abschließbar

Für einbruchhemmende Fenster  
nach DIN V ENV 1627.  
Zylinder kann wahlweise oben  
oder unten montiert werden.

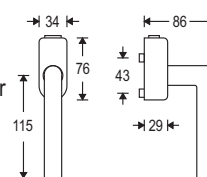

Oberfläche	10 / 30 mm
Alu natur	354.717 / 0100 95,36 €
AluGrau	354.717 / 0105 102,01 €

Fenstergriff-  
sicherung 3407

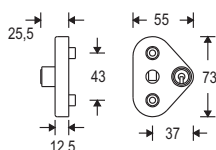

Oberfläche	10 / 30 mm
Alu natur	319.669 / 0100 30,54 €
AluGrau	319.669 / 0105 31,60 €
Kunststoff weiß	319.669 / 1000 23,33 €

Montage  
Fenstergriffsicherung

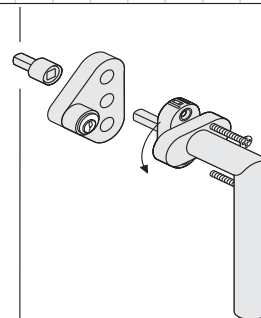

FG 3495

vorgereitet für Bauhalbzylinder.  
Für einbruchhemmende Fenster  
nach DIN V ENV 1627.

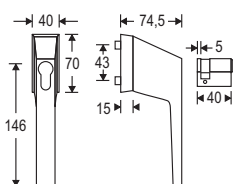

Oberfläche	10 / 30 mm
Alu natur	342.301 / 0100 66,14 €

Montage  
Fenstergriff 3495

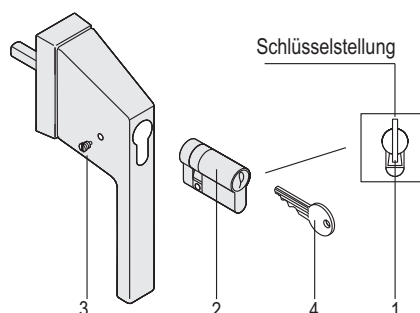

# Fenstergriffe abschließbar aus Edelstahl

## FG 60 S \*U-Form\* abschließbar

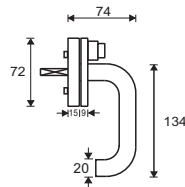

**Oberfläche** 10 / 32 mm  
Edelstahl 980.274 / 6500 **85,08 €**

## FG 61 S \*90°-Form\* abschließbar

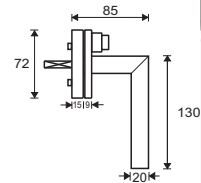

**Oberfläche** 10 / 32 mm  
Edelstahl 980.275 / 6500 **89,24 €**

## FG 62 S \*gerade Form\* abschließbar

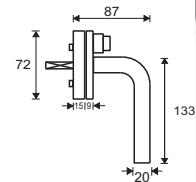

**Oberfläche** 10 / 32 mm  
Edelstahl 980.273 / 6500 **85,08 €**

## FG 3423 abschließbar

Für einbruchhemmende Fenster nach DIN V ENV 1627. Zylinder kann wahlweise oben oder unten montiert werden.

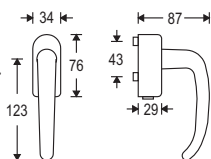

**Oberfläche** 10 / 30 mm  
Edelstahl 354.712 / 6500 **115,94 €**

## FG 3476 abschließbar

Für einbruchhemmende Fenster nach DIN V ENV 1627. Zylinder kann wahlweise oben oder unten montiert werden.

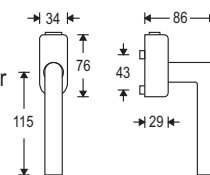

**Oberfläche** 10 / 30 mm  
Edelstahl 354.717 / 6500 **115,94 €**

## Montage Fenstergriffsicherung

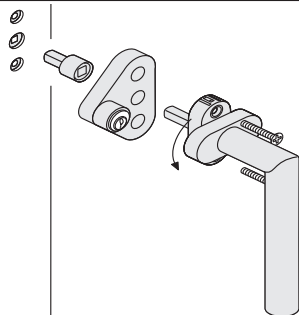

## Fenstergriff- sicherung 3407

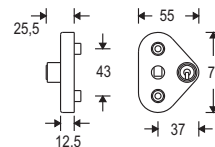

**Oberfläche** 10 / 30 mm  
Edelstahl 319.669 / 6500 **36,08 €**

## Fenstergriff FO 400 abschließbar

**Einsatzgebiete:** Basisschloss für nach innen öffnende Fenster anstelle des Fenstergriffs.

**Anwendung:** Verschluss der Sicherung und des Fensters über den Griff. Totalverriegelung mittels Druckzylinder. Öffnen mit dem Schlüssel nach Totalverriegelung.

**Technologie:** VdS-anerkannt, DIN-geprüft; verkrallende Stahlriegel, Druckwiderstand über 1 Tonne, universeller Einsatz durch verstellbaren Riegel.



Platzbedarf		
Rahmen	Flügel	Dornmaß
18 mm	54 mm	30 - 37 mm

**Zubehör:**

Bohrschablone FO 400 (Seite 30) 375.168 / 0000

Fenstergriff FO 400		VBH Artikel-Nr.	Preis/Stk.
braun	gleichschließend	341.147 / 0900	106,25 €
weiß	gleichschließend	341.147 / 1000	106,25 €

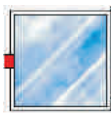

## Fenstergriff FO 500 abschließbar

**Einsatzgebiete:** Basisschloss für nach innen öffnende Fenster anstelle des Fenstergriffs

mit Sperrbügel.

**Anwendung:** Verschluss der Sicherung und des Fensters über den Griff, Totalverriegelung mittels Druckzylinder. Öffnen mit dem Schlüssel nur bei Totalverriegelung notwendig.

**Technologie:** VdS-anerkannt, DIN-geprüft; verkrallender Riegel. Druckwiderstand über 1 Tonne.



Platzbedarf		
Rahmen	Flügel	Dornmaß
23 mm	62 mm	30 mm

**Zubehör:**

Bohrschablone FO 500 (Seite 30) 375.169 / 0000

Fenstergriff FO 500		VBH Artikel-Nr.	Preis/Stk.
braun	gleichschließend	927.391 / 0900	143,36 €
weiß	gleichschließend	927.391 / 1000	143,36 €

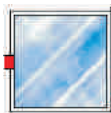

## Fensterstangenschloss FOS 550 abschließbar

**Einsatzgebiete:** Basisschloss für nach innen öffnende Fenster und Fenstertüren anstelle des Fenstergriffs. Ideal für Terrassen- und Balkontüren

**Anwendung:** Verschluss der Sicherung und des Fensters über den Griff. Totalverriegelung mittels Druckzylinder. Öffnen mit dem Schlüssel nur nach Totalverriegelung notwendig.

**Technologie:** VdS-anerkannt, DIN-geprüft. Verkrallende Riegel. Druckwiderstand über 1 Tonne. Zwei Verriegelungspunkte (oben und unten).



**Zubehör:**

Bohrschablone FOS 550 (Seite 30) 375.170 / 0000

Fensterschloss FOS 550		VBH Artikel-Nr.	Preis/Stk.
braun	gleichschließend	301.943 / 0977	168,29 €
weiß	gleichschließend	301.943 / 1077	168,29 €

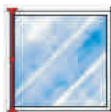

Stangenset  
Platzbedarf  
Rahmen: 23 mm

Fensterschloss



Stangenset		VBH Artikel-Nr.	Preis/Stk.
weiß	0,75 m / 0,75 m	301.946 / 1000	66,46 €
	0,75 m / 1,18 m	351.327 / 1000	72,48 €
	1,18 m / 1,18 m	301.948 / 1000	72,48 €
	1,50 m / 1,50 m	310.152 / 1000	89,58 €

Stangenset		VBH Artikel-Nr.	Preis/Stk.
braun	0,75 m / 0,75 m	301.946 / 0900	66,46 €
	0,75 m / 1,18 m	351.327 / 0900	72,48 €
	1,18 m / 1,18 m	301.948 / 0900	77,95 €
	1,50 m / 1,50 m	310.152 / 0900	89,58 €



## Fenstersicherung FTS 88 abschließbar

**Einsatzgebiete:** Für nach innen öffnende Fenster und Fenstertüren, Hebe- und Schiebetüren.

**Anwendung:** Verschießen und Öffnen mit dem Schlüssel.

**Technologie:** VDS-angemerkt, DIN-geprüft; verkrallende Stahlriegel, Druckwiderstand ca. 1 Tonne.



Platzbedarf	
Rahmen	Flügel
25 mm	25 mm



### Zubehör:

Bohrschablone FTS 88 (Seite 31) 375.171 / 0000

Befestigungsanker BA (Seite 31) 340.802 / 0000

Fenstersicherung FTS 88		VBH Artikel-Nr.	Preis/Stk.
braun	gleichschließend	814.889 / 0977	86,90 €
weiß	gleichschließend	814.889 / 1077	86,90 €



## Fenstersicherung FTS 96 abschließbar

**Einsatzgebiete:** Für nach innen öffnende Fenster und Fenstertüren, Hebe- und Schiebetüren auf der Schließseite, ideal für Holzfenster

**Anwendung:** Verschießen mit Drehknopf, Öffnen mit dem Schlüssel.

**Technologie:** VdS-angemerkt, DIN-geprüft; verkrallende Stahlriegel, Druckwiderstand über 1 Tonne.

**Auf-/Zu-Position optisch erkennbar.**



Platzbedarf	
Rahmen	Flügel
18 mm	51 mm



### Zubehör:

Bohrschablone FTS 96/106 (Seite 31) 375.172 / 0000

Fenstersicherung FTS 96		VBH Artikel-Nr.	Preis/Stk.
braun	gleichschließend	986.459 / 0977	98,95 €
weiß	gleichschließend	986.459 / 1077	98,95 €



## Fenstersicherung FTS 99 abschließbar

**Einsatzgebiete:** Ausschließlich für nach innen öffnende Fenster. Ideal für vergessliche Personen.

**Anwendung:** Automatikverschluss (Fenster zu - Sicherung zu) - Öffnen mit dem Schlüssel.

**Technologie:** VdS-angemerkt, DIN-geprüft; verkrallende Stahlriegel, Druckwiderstand über 1 Tonne.

**Auf-/Zu-Position optisch erkennbar.**

Ausschließlich für Fenster geeignet.



Platzbedarf	
Rahmen	Flügel
17 mm	53 mm



### Zubehör:

Bohrschablone FTS 99 (Seite 31) 375.173 / 0000

Fenstersicherung FTS 99		VBH Artikel-Nr.	Preis/Stk.
braun	gleichschließend	323.159 / 0977	103,20 €
weiß	gleichschließend	323.159 / 1077	103,20 €



## Fenstersicherung FTS 106 verriegelbar

**Einsatzgebiete:** Für nach innen öffnende Fenster und Fenstertüren, Hebe- und Schiebetüren auf der Schließseite, ideal für Holzfenster.

**Anwendung:** Öffnen und Schließen mittels individuell einstellbarem Zahlen-Code.

**Technologie:** VdS-anerkannt, DIN-geprüft; verkrallende Stahlriegel, Druckwiderstand über 1 Tonne.

**Auf-/Zu-Position optisch erkennbar.**



Platzbedarf	
Rahmen	Flügel
18 mm	51 mm

**Zubehör:**

Bohrschablone FTS 96 / FTS 106 (Seite 31) 375.172 / 0000



Farben	VBH Artikel-Nr.	Preis/Stk.
braun	375.160 / 0900	98,95 €
weiß	375.160 / 1000	98,95 €



## Fenstersicherung DFS 95 abschließbar

**Einsatzgebiete:** Für nach innen öffnende Doppelflügel-Fenster und Fenstertüren mit Mittelsteg.

**Anwendung:** Verschießen mit Drehknopf, Öffnen mit Schlüssel.

**Technologie:** VdS-anerkannt, DIN - geprüft; verkrallende Stahlriegel, Druckwiderstand über 1 Tonne.

**Auf- / Zu-Position optisch erkennbar.**



Platzbedarf		
Rahmen	Flügel	Spalt
17 mm	58 mm	17/35 mm

**Zubehör:**

Bohrschablone DFS 95 (Seite 30) 375.165 / 0000



Farben	VBH Artikel-Nr.	Preis/Stk.
braun gleichschließend	992.404 / 0977	96,10 €
weiß gleichschließend	992.404 / 1077	96,10 €

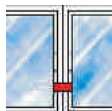

## Fenstersicherung DF 88 abschließbar

**Einsatzgebiete:** Für Wohndachfenster, bei denen Schlosskörper und Schließkasten im Winkel von 90° zueinander montiert werden müssen.

**Anwendung:** Verschießen und Öffnen mit dem Schlüssel.

**Technologie:** Verkrallende Stahlriegel. Kein Aufstemmen des Fensterrahmens bei der Montage.

**Achtung:** Einige Wohndachfenster-Typen haben eine arretierbare Putzstellung bei 180°. Diese Arretierstellung ist nach der Montage von DF 88 u.U. nicht mehr erreichbar.

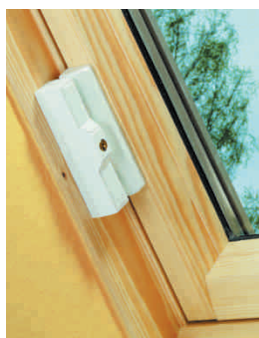

Platzbedarf	
Rahmen	Flügel
52 mm	25 mm



Farben	VBH Artikel-Nr.	Preis/Stk.
braun gleichschließend	351.384 / 9253	86,90 €
weiß gleichschließend	351.384 / 1253	86,90 €



## Zusatzschloss 3010 abschließbar

**Einsatzgebiete:** Fenster, Türen, Klappen, Bodentüren, Hebetüren, Dachfenster werden mit diesem massiven Schloss hervorragend geschützt

**Technologie:** Zwei massive 4-Kant-Riegel. Bewährte Messing-4-Stift-Zylinder-Technik.

Alle Schrauben verdeckt und für Angriffswerkzeuge unzugänglich. Einfache und stabile Montage, innen oder außen, z.B. am Wohnwagen.

Befestigungszubehör in der Verpackung.



Platzbedarf	
Rahmen	Flügel
23 mm	76 mm



1 2 3 4 5 6 7 8 9 10  
ALLE ANSCHLÜSSE SIND  
SICHERHEITSGEPRÜFT

Zusatzschloss 3010	VBH Artikel-Nr.	Preis/Stk.
braun abschließbar	828.071 / 0900	61,85 €
weiß abschließbar	828.071 / 1000	61,85 €



## Teleskopstange Tele-Z abschließbar

**Einsatzgebiete:** Für nach innen öffnende einflügelige Fenster und Fenstertüren.

**Anwendung:** Verschießen mittels Druckzylinder. Öffnen mit dem Schlüssel.

**Technologie:** Sichtbare Sicherheit! 2 Verriegelungspunkte in der Mauerlaibung, **kein Anbohren des Fensters.**

Kürzbar bis 68 cm.

### Zubehör:

Bohrschablone Tele-Z (Seite 31) 375.174 / 0000



Platzbedarf
Mauerlaibung
links wie rechts min. 70 mm



1 2 3 4 5 6 7 8 9 10  
ALLE ANSCHLÜSSE SIND  
SICHERHEITSGEPRÜFT

Tele-Z gleichschließend	VBH Artikel-Nr.	Preis/Stk.	Tele-Z gleichschließend	VBH Artikel-Nr.	Preis/Stk.
weiß 1.000 mm gleichschl.	340.768 / 1122	195,80 €	chrom 1.000 mm gleichschl.	340.768 / 0122	195,80 €
weiß 1.400 mm gleichschl.	340.769 / 1122	213,29 €	chrom 1.400 mm gleichschl.	340.769 / 0122	213,29 €
weiß 1.800 mm gleichschl.	351.393 / 1122	233,27 €	chrom 1.800 mm gleichschl.	351.393 / 0122	233,27 €
weiß 2.200 mm gleichschl.	351.394 / 1122	349,75 €	chrom 2.200 mm gleichschl.	351.394 / 0122	349,75 €

# Fenster: Bandseitensicherung



## Bandseitensicherung FAS 97 verriegelbar

**Einsatzgebiete:** Für nach innen öffnende Fenster und Fenstertüren auf der Scharnierseite.

**Anwendung:** Automatikverschluss, Produkt dreht beim Öffnen des Fensters mit. Entrastung beim Kippen des Fensters mittels Druckleiste, **kein Schlüssel notwendig.**

**Technologie:** VdS-anerkannt, DIN-geprüft; Verkrallungseffekt, Druckwiderstand ca. 1 Tonne, **Bedienung nur vor dem Kippen des Fensters notwendig.**

**Zubehör:**

Bohrschablone FAS 97 (Seite 30) 375.166 / 0000



Platzbedarf	
Rahmen	Flügel
30 mm	54 mm



FAS 97		VBH Artikel-Nr.	Preis/Stk.
braun		306.999 / 0977	65,72 €
weiß		306.999 / 1077	65,72 €



## Bandseitensicherung FAS 101 verriegelbar

**Einsatzgebiete:** Für nach innen öffnende Fenster und Fenstertüren auf der Scharnierseite, **ideal für enge Einbauverhältnisse.**

**Anwendung:** Produkt dreht beim Öffnen des Fensters mit. Entrastung zum Kippen des Fensters mittels Druck auf den Stahlstift. Kein Schlüssel erforderlich.

**Technologie:** VdS-anerkannt, DIN-geprüft; Druckwiderstand ca. 1 Tonne, **Bedienung nur zum Kippen des Fensters erforderlich.**

**Zubehör:**

Bohrschablone FAS 101 (Seite 30) 375.167 / 0000



Platzbedarf	
Rahmen	Flügel
24 mm	54 mm



FAS 101		VBH Artikel-Nr.	Preis/Stk.
braun		349.493 / 0900	55,83 €
weiß		349.493 / 1000	55,83 €
silber		349.493 / 0100	55,83 €

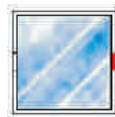

## Rollladensicherung RS 87

**Einsatzgebiete:** Fensterrollläden - Anwesenheitsschutz bei Dunkelheit.

**Anwendung:** Druck des Sperrstiftes in die Rollladenlamelle. Schützt somit den Rollladen gegen Hochschieben.

**Technologie:** Gefederter Entriegelungsmechanismus, **Montage paarweise**, Sicherung ist von außen unsichtbar.



Platzbedarf  
Rahmen  
20 mm

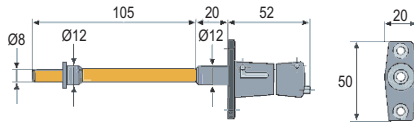

RS 87		VBH Artikel-Nr.	Preis/Set	
braun		808.131 / 0900	29,67 €	
weiß		808.131 / 1000	29,67 €	

## Rollladensicherung RS 97

**Einsatzgebiete:** Fensterrollläden - Anwesenheitsschutz bei Dunkelheit.

**Anwendung:** Einfache Handhabung, **kein Bohren - kein Schrauben.**

Je ein Verschluss wird **rechts und links** zwischen Rollladen und Führungsschiene geschoben und durch eine Schraube verspannt.



RS 97		VBH Artikel-Nr.	Preis/Set	
verzinkt		863.812 / 4310	29,67 €	

## Rauchalarm DICTA® 750 - der Lebensretter

Durch Feuer in ihrer Wohnung sterben täglich 2 Menschen in Deutschland, 60.000 Menschen werden jährlich verletzt. Allein 80% davon durch eine Rauchvergiftung durch das hochgiftige Kohlenmonoxid. Ursache für die etwa 200.000 Brände im Jahr ist aber im Gegensatz zur landläufigen Meinung nicht nur Fahrlässigkeit: sehr oft lösen technische Defekte Brände aus, die ohne vorsorgende Maßnahmen zur Katastrophe führen.



### Wie funktioniert ein Rauchmelder?

Der Rauchmelder erkennt bei einem Brand die feinen Rauchpartikel und warnt durch lauten Alarm bevor die Rauchkonzentration gefährlich wird. Betrieben wird der Rauchmelder mit handelsüblichen 9V-Batterien, die eine Betriebsdauer von 2-3 Jahren gewährleisten. Ein notwendiger Batteriewechsel wird von den Geräten mit Pieptönen angezeigt.

### Wo installiert man Rauchmelder?

Rauchmelder gehören an die Zimmerdecke, möglichst in Raummitte, aber in jedem Fall mindestens 50 cm von jeder Wand entfernt. Sie sind einfach mit den beigelegten Schrauben und Dübeln zu montieren.

- VdS geprüft und konform mit den CE-Richtlinien
- Funktionsweise auf foto-optischer Basis
- Warnfunktion bei nachlassender Batterieleistung

**inkl. 9V-Batterie  
und Befestigungs-  
set**

**365.871 / 0000**



**Preis/Stk. 13,43 €**

### Gesetzlich vorgeschrieben:

In sechs deutschen Bundesländern wurde inzwischen eine Rauchmelderpflicht in die jeweilige Landesbauordnung mit aufgenommen. Im Saarland und in Rheinland-Pfalz ist die Rauchmelderpflicht derzeit auf Neubauten beschränkt. Die gesetzlichen Vorgaben in Hamburg, Hessen, Mecklenburg-Vorpommern und Schleswig Holstein gehen noch einen sinnvollen Schritt weiter: hier gibt es auch eine Regelung für Bestandsbauten. In Mecklenburg-Vorpommern und Schleswig Holstein müssen bis spätestens Ende 2009 Rauchmelder installiert sein. Die Fristen in Hamburg (bis Ende 2010) und Hessen (bis 2014) sind etwas großzügiger gesteckt. Eine Besonderheit gibt es noch in Mecklenburg-Vorpommern: Hier sind auch die Mieter für den Einbau verantwortlich. In den übrigen Bundesländern müssen die Besitzer der Wohnungen und Häuser für die Installation sorgen.

### Weltweiter Vergleich:

Nur 7% aller deutschen privaten Haushalte verfügen über einen Rauchmelder - eine erschreckend geringe Zahl! Die USA bringen es auf 90%, Großbritannien auf 75% und auch in Schweden setzen 70 von Hundert Haushalten auf das zuverlässige Frühwarnsystem eines Rauchmelders.

## Diese irrtümlichen Meinungen können Leben kosten:

*"Wenn es brennt habe ich mehr als zehn Minuten Zeit, die Wohnung zu verlassen."*

Irrtum! Sie haben durchschnittlich nur vier Minuten zur Flucht. Eine Rauchvergiftung



*"Meine Nachbarn oder mein Haus-tier werden mich rechtzeitig alarmieren."*

Eine Fehleinschätzung, wenn man nur zwei Minuten Zeit hat - besonders, wenn Ihr Nachbar



*"Wer aufpasst ist vor Brandgefahr sicher."*

Stimmt nicht! Elektrische Defekte sind häufige Brandursachen. Auch Brandstiftungen sowie ein Brand in der Nachbarwohnung



*"Steinhäuser brennen nicht."*

Das brauchen sie auch nicht! Schon Ihre Gardine, die Tapete oder ca. 100g Schaumstoff, beispielsweise in Ihrer Couch, sind ausreichend, um eine

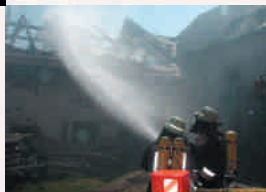

*"Rauchmelder sind zu teuer."*

Ein Rauchmelder ist das beste Mittel zum vorbeugenden Brandschutz im eigenen Haushalt. Täglich sterben zwei Menschen bei Wohnungs-





# Öffnen? Fingerleicht!

### **Kennen Sie das? Wo ist der Schlüssel, wenn man ihn braucht?**

Meistens nicht da, wo man ihn sucht... aber damit ist jetzt Schluss. Denn ab sofort haben Sie Ihren Schlüssel immer an der Hand - Ihr Finger ist der Schlüssel! Seit vielen Jahren werden schon sog. biometrische Systeme eingesetzt, bei denen nur der individuelle Fingerabdruck über eine Zutrittsberechtigung entscheidet. Die Vorteile eines solchen Systems liegen "auf der Hand": Schlüssel verlieren bzw. vergessen und Aussperren unmöglich. Der schwere Schlüsselbund in der Hosen- oder Jackentasche - Vergangenheit. Ihr Finger ist einmalig - warum nicht auch Ihre Tür?



## ekey® TOCAhome und TOCAhome 3

bestehen jeweils aus einer Inneneinheit (zur Steuerung, Aufnahme und Löschung der Benutzer bzw. Stromversorgung) und einer Außeneinheit (zur Aufnahme der Fingerprints und Umwandlung in einen Code). Beide Einheiten sind mittels eindeutigen Code ab der Initialisierung verbunden. Die Inneneinheit ist an 220-240 V/AC angeschlossen und via vierpoligem Kabel zur Außeneinheit verbunden.

Ferner wird ein potentialfreier Kontakt zum Türöffner geleitet. Der berechnete Benutzer zieht seinen Finger über den Scanner in der Außeneinheit. Der Fingerabdruck wird überprüft und bei Vorhandensein eines registrierten FingerCodes wird der Türöffner mittels Impuls geöffnet.

Mit **TOCAhome3** können pro Benutzer 3 Fingerprints (z.B. Zeige- Mittel- und Ringfinger) gespeichert werden. Somit kann ein Benutzer an einer Außeneinheit 3 Türen/Elemente steuern - z.B. die Wohnungstür, die Alarmanlage und das Garagentor.

### ekey® TOCAhome

99 User à 1 Finger.  
Bestehend aus Inneneinheit und Außeneinheit mit den Maßen: 60 x 95 x 55 mm.



Inneneinheit  
180 x 110 x 41 mm



ekey® TOCAhome		VBH Artikel-Nr.	Preis/Stk.
anthrazit		374.374 / 0810	578,44 €
weiß		374.374 / 1000	578,44 €

### ekey® TOCAhome 3

99 User à 3 Finger.  
Bestehend aus Inneneinheit und Außeneinheit mit den Maßen: 60 x 95 x 55 mm.



Inneneinheit  
180 x 110 x 41 mm



ekey® TOCAhome 3		VBH Artikel-Nr.	Preis/Stk.
anthrazit		374.375 / 0810	720,16 €
weiß		374.375 / 1000	720,16 €

### Runde Abdeckkappe

aus Kunststoff  
zu TOCAhome (3)



Bohrschablone		VBH Artikel-Nr.	Preis/Stk.
anthrazit		374.377 / 0810	19,82 €
weiß		374.377 / 1000	19,82 €
Edelstahl		374.378 / 6500	145,38 €
Edelstahl secure*		374.378 / 6510	224,67 €

\*Vandalismus hemmend

### Wandeinbauset Ed

Zur Unterputzmontage für TOCAhome (3).  
Maße Frontplatte: 170 x 215 x 2 mm  
Maße Gehäuse: 140 x 170 x 72 mm.  
Montagehöhe: mind. 135 cm Unterkante.



Wandeinbauset Ed		VBH Artikel-Nr.	Preis/Stk.
Edelstahl		374.380 / 6500	303,98 €

### Wetterschutz Ed

Zu TOCAhome (3).  
Maße: 130 x 170 x 90 mm.  
Montagehöhe: mind. 135 cm Unterkante.



Wetterschutz Ed		VBH Artikel-Nr.	Preis/Stk.
Edelstahl		374.379 / 6500	52,74 €

Einsatzgebiet	Haustüre / Garage / Firmen bis 99 Personen
Speicher für	99 User - TOCAhome 3 mit 3 Finger à 99 User
Stromversorgung	220 - 240 V/AC
Betriebsspannung	9 V/AC oder 12 V/DC
Leistungsaufnahme	~ 2,2 W
Temperaturbereich	- 40° bis + 85°
Feuchtigkeit	max 95%, IP43 außen und innen
Sicherheit IE	Code einstellbar, Stromausfallsicherheit
Sicherheit AE	manipulationsgeschützt
<b>Montagehöhe</b>	<b>Unterkante mind. 135 cm (integra 155 cm)</b>

### ekey® TOCAhome integra (3)

99 User à 1 (3) Finger.  
Bestehend aus Inneneinheit und Außeneinheit mit den Maßen: 39 x 84,5 x 16 mm.



Inneneinheit  
180 x 110 x 41 mm



Edelstahl		VBH Artikel-Nr.	Preis/Stk.
integra		379.054 / 6500	642,86 €
integra 3		379.055 / 6500	797,46 €

### Dekorelement integra (3)

Zum Austausch mit dem Dekorelement Edelstahl.



Dekorelement		VBH Artikel-Nr.	Preis/Stk.
weiß		379.056 / 1000	19,16 €





## esco Fingerscan

Die Technologie zur elektronischen Übertragung und Verarbeitung biometrischer Daten von Fingerprints hat esco zur serienreifen Anwendung für die Zugangskontrolle entwickelt. Dabei wurde besonderer Wert auf die sichere, schnelle und zuverlässige Identifizierung der Abdrücke gelegt, um eine unverzügliche Freigabe des Schließmechanismus zu erzielen.

Die Auswertung der biometrischen Daten erfolgt direkt in der Leseinheit im Griff. Die Freigabe der in der Tür integrierten elektrisch angesteuerten Bauteile wie E-Öffner oder Elektroschloss erfolgt über eine separate Steuereinheit. Diese Steuereinheit wird über ein codiertes Signal der Leseinheit angesteuert und dient gleichzeitig dem Kunden zur Programmierung des Systems.

Das eingebaute Modul kann bis zu 30 Personen verwalten und ist besonders geeignet für Serverräume, Büros, kleinere Läden und den privaten Wohnungsbau d.h. dort, wo keine Türvernetzung erforderlich ist.

Einsatzgebiet	Büro, Läden, privater Wohnungsbau
Speicher für	30 User mit jeweils 3 Finger
Betriebsspannung	12 - 28 V/DC
Leistungsaufnahme	2 W
Temperaturbereich	- 20° bis + 70° (Leseinheit)
Schutzart	Leseinheit IP64, Steuereinheit IP 40
Versorgungskabel	max. 2,5 mm <sup>2</sup>
Kommunikationskabel	AWG26 geschirmt
Heizung	zusätzliche Widerstandsheizung (Leseinheit)

## Steuereinheit

Im Lieferumfang von esco Fingerscan enthalten.



Maße: 86 x 70 x 60 mm

## esco Fingerscan Metallrahmen

Leseinheit für Einbau in Metallrahmen.  
Lieferung inkl. Steuereinheit (s.o.).

Maße: L74 x B36 x H14 mm.



esco Fingerscan	VBH Artikel-Nr.	Preis/Set
Metallrahmen	377.233 / 0000	750,00 €

## Leseinheit im Türgriff

Leseinheit im Türgriff 6538 von FSB integriert.  
Lieferung inkl. Steuereinheit (s.o.).  
Lieferumfang siehe unten.

Griffstange oval,  
Achismaß 450 mm,

mit Befestigungsset  
einseitig mit Abdeckkappe

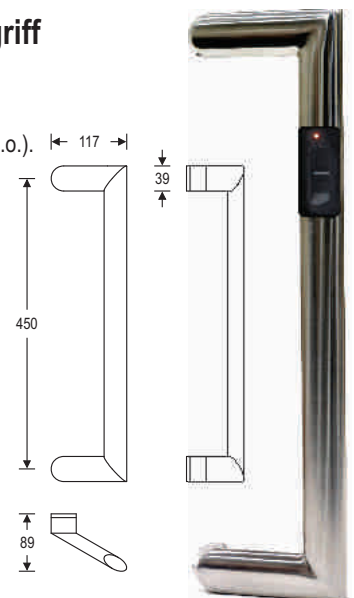

esco Fingerscan Türgriff	VBH Artikel-Nr.	Preis/Set
links zeigend	377.232 / 0001	992,75 €
rechts zeigend	377.232 / 0002	992,75 €



## Lieferumfang esco Fingerscan Türgriff



Netzteil nicht im  
Lieferumfang enthalten.

# Tür: Zubehör Eingangssysteme

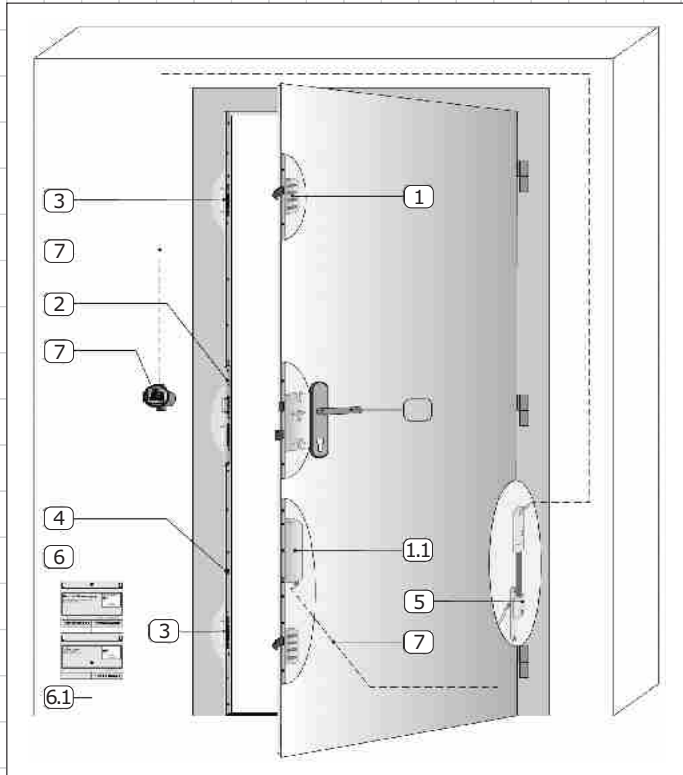

## Vollmotorische 3-fach - Sicherheits - Tür - Verriegelung von Winkhaus: **Blue Motion**



Höchster Komfort mit dem Schutz der massiven Schwenkriegel. Beim Zuziehen der Tür erfolgt eine vollmotorische Verriegelung mit massiven Schwenkriegeln und einem Hauptriegel. Ein Auseinanderziehen von Türrahmen und Türblatt mit Aufbruchwerkzeug wird dadurch massiv erschwert. Die ausgefahrenen Massivschwenkriegel sind in ihrer Endstellung arretiert. Ein Zurückdrehen der Riegel mit Scheckkarten und anderen Werkzeugen ist nicht möglich. Die großzügige Verstellbarkeit der Schließbleche im Anpressdruck ermöglicht Bautoleranzen von +/- 2 mm.

Nur mit Zylinder inkl. Freilauffunktion kombinierbar.  
Verriegelung Links/Rechts verwendbar.

Stulp: flach, grau gepulvert  
für Vierkant: 10 mm  
Abstand: 92 mm  
Dornmaß: 65 mm  
Motor: 24 V DC, 1A

*auch für Vierkant  
8 mm sowie andere  
Dornmaße lieferbar!*



Bezeichnung	VBH Artikel-Nr.	Preis/Stk.
STV-BM F2060/65 92/10 M2	362.253 / 1200	864,35 €

## Winkelschließblech <sup>(2)</sup>

mit Fallen-Ausgleichstück

WSB STV-A(E) 25/33 R8	VBH Artikel-Nr.	Preis/Stk.
links	885.397 / 1201	12,20 €
rechts	885.397 / 1202	12,20 €

mit Schrägverschraubung und Fallenauflauf

WSB STV-A 28/11 S R8 FA	VBH Artikel-Nr.	Preis/Stk.
links	361.653 / 1201	16,27 €
rechts	361.653 / 1202	16,27 €



## Schließblech <sup>(3)</sup>

Zur Aufnahme des Schwenkriegels.

TM-22-4-V	VBH Artikel-Nr.	Preis/Stk.
grau	344.034 / 1200	4,73 €



## Magnetbuchse <sup>(4)</sup>

für Sensor bei Holzprofilen für 4 mm Falzlufte, verstellbar.

Magnetbuchse	VBH Artikel-Nr.	Preis/Stk.
grau	362.255 / 1200	1,77 €

## Kabelübergang <sup>(5)</sup>

Trennbarer und verdeckt in der Falz montiert liegender Kabelübergang zwischen Türflügel und Blendrahmen.



Kabelübergang	VBH Artikel-Nr.	Preis/Stk.
KÜ-T STV	366.141 / 0000	77,27 €

## Stromversorgung

für Hutschienenmontage.  
Netzteil 24 V DC (24 W) 1 A <sup>(6)</sup>  
und Akku mit Ladeschaltung <sup>(6.1)</sup>  
für einmalige Not-Entriegelung bzw. Verriegelung.



Stromversorgung	VBH Artikel-Nr.	Preis/Stk.
Netzteil 24 V DC	362.258 / 0000	122,02 €
Akku	362.259 / 0000	141,01 €

## Steuerung für Fremd-ZKS <sup>(7)</sup>

Externe Steuerung (für UP-Dose) für kundenspezifische Zutrittskontrollsysteme (ZKS) mit 6 m Verbindungskabel (inkl. Stecker für Motorkasten).

Bezeichnung	VBH Artikel-Nr.	Preis/Stk.
Externe Steuerung	362.262 / 0000	203,37 €

## Alternativ zu <sup>(1) - (7)</sup>

### E-Türöffner 17 E FaFix 6 - 12 V

Für alle gängigen Schließbleche geeignet, durch 180° gedrehte Montage DIN-rechts und -links verwendbar. Symmetrische Bauform. Betriebstemperaturbereich -15°C - + 40° C, Einbau lageunabhängig.



E-Türöffner	VBH Artikel-Nr.	Preis/Stk.
17 E FaFix 6-12 V	875.970 / 0000	33,45 €

# Tür: Profilzylinder

## Sicherheits-Profilzylinder haben es in sich

Haus- und Wohnungsbesitzer, die auf Nummer Sicher gehen und ruhig schlafen wollen, liegen mit Sicherheits-Profilzylindern genau richtig. Denn sie überzeugen durch beste Qualität, optimale Schließpräzision und dreifachen Schutz vor Einbruch und Gefahren:

### 1. Aufbruchschutz

Spezielle Hartmetalleinsätze im Gehäuse und im Kern der Zylinder bieten zuverlässigen Bohr- und Ziehschutz. Bohrer, sogenannte „Linksdreher“ und andere Einbruchwerkzeuge haben hierdurch kaum eine Chance.

### 2. Kopierschutz durch Einzelregistrierung

Jeder Schließzylinder ist ein Unikat und erhält eine individuelle Registriernummer, die auf Schlüssel und Zylinder eingraviert und auf einer Sicherungskarte festgehalten wird. Nur gegen Vorlage dieser Karte sind Ersatz- bzw. Zusatzschlüssel bei autorisierten Fachhändlern erhältlich.

### 3. Schutz in Not- und Gefahrensituationen

Die Sicherheits-Profilzylinder sind beidseitig schließbar. Sie ermöglicht auch dann die Betätigung der Zylinder von außen, wenn auf der Gegenseite der Schlüssel steckt.

**Und last but not least:** Alle Zylinder sind gleichschließend lieferbar - d.h.: weg mit dem dicken Schlüsselbund!!

## Wendeschlüsselsystem 910 WR

### VdS-zertifizierter Zylinder

Spitzenprodukt in puncto Sicherheit und Komfort. Bis zu 17 Sperrelemente verhindern unerlaubtes Schließen.

Optimal platzierte Hartmetalleinsätze machen das gewaltsame Öffnen des Zylinders so gut wie unmöglich. Inklusivem effizientem Picking-Schutz.

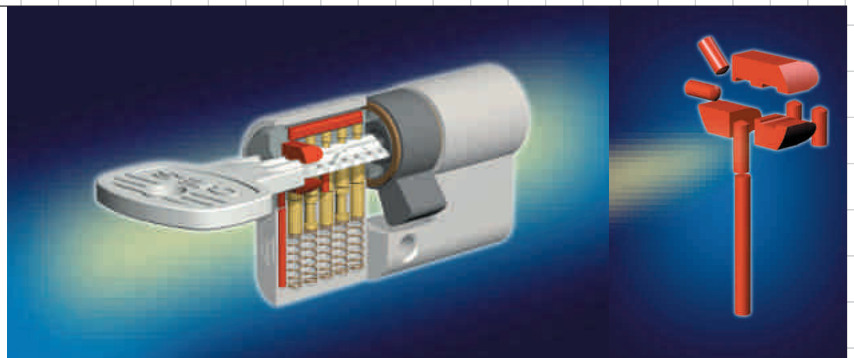

## Konventionelles System 810 RE 5/6

5 bzw. 6 Stiftzuhaltungen und 3 seitliche Kontrollstifte sorgen für höchste Schließpräzision und Nachschleißsicherheit.

Hochwertige Bohr- und Ziehschutzvorkehrungen (VdS anerkannt) machen auch dieses System zu einem Sicherheits-Profilzylinder der Extra-Klasse.

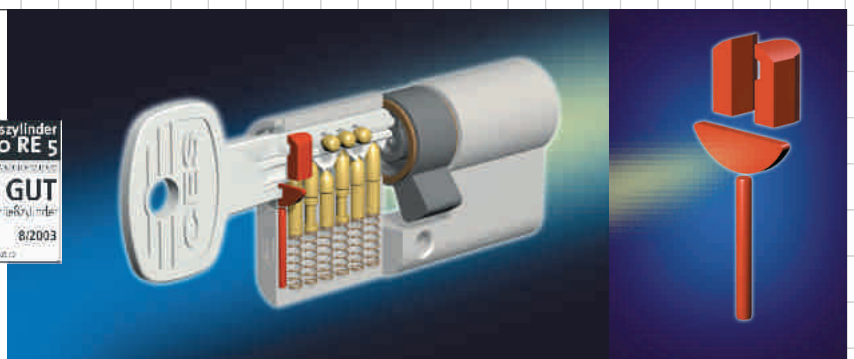

## Wendeschlüsselsystem 810 WP

Rundum-Sicherheit muß nicht teuer sein, wie unser Einstiegsmodell in die Top-Sicherheitsklasse beweist.

Mit bis zu 11 Sperrelementen und effektivem Bohrschutz erfüllt es alle Anforderungen an einen modernen Sicherheits-Profilzylinder.

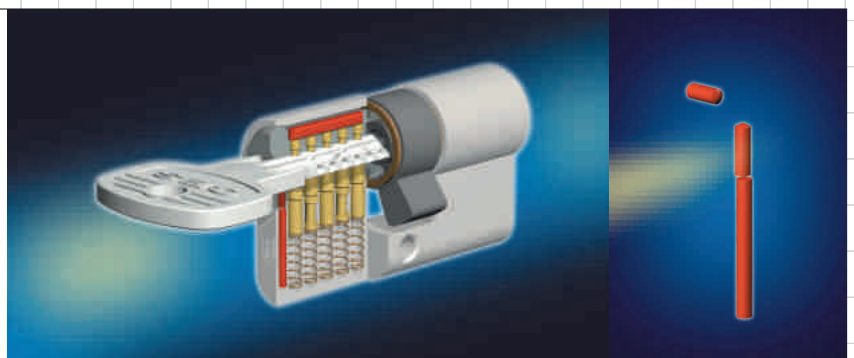

# Tür: Schutzbeschlag für Profiltüren

## Schmalrahmen-Schutz-Wechselgarnitur ZA

nach DIN geprüft  
ES1

### \*E86G/3359ZA/3357N/138GF ES1 (SK2)\*

Schildbreite 35 mm; **außen:** gekröpfter, feststehender Knopf (ummontierbar); Zylinderabdeckung für vorstehende Zylinderlänge 10 - 18 mm; **innen:** fest/drehbar gelagerter Türgriff mit Rückholfeder; hochfeste, verdeckte Verschraubung M6; Vk. 8 mm; PZ 92mm; inkl. Befestigungsset.

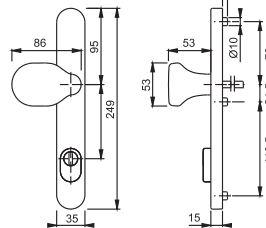

Edelstahl matt	TS 57 - 62 mm		360.543 / 6900	133,35 €
	TS 67 - 72 mm		378.841 / 6900	133,35 €

## Schmalrahmen-Schutz-Wechselgarnitur ZA

nach DIN geprüft  
ES1

### \*86G/3359ZA/3357N/1600 ES1 (SK2)\*

Schildbreite 36 mm; **außen:** gekröpfter, feststehender Knopf (ummontierbar); Zylinderabdeckung für vorstehende Zylinderlänge 10 - 18 mm; **innen:** fest/drehbar gelagerter Türgriff mit Rückholfeder; Schilder mit Stütznocken; Vk. 8 mm; PZ 92 mm; inkl. Befestigungsset.

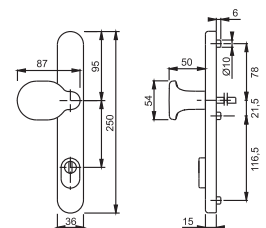

F9 Stahl

Farbe	für Türstärke 57 - 62 mm			für Türstärke 67 - 72 mm		
Alu F1-2 matt		360.499 / 0100	64,83 €		378.843 / 0100	64,83 €
Alu F9 stahl		360.499 / 0009	74,56 €		378.843 / 0009	74,56 €
Alu braun 8707		360.499 / 8077	64,83 €		378.843 / 8077	64,83 €
Alu weiß 9016		360.499 / 1600	64,83 €		378.843 / 1600	64,83 €

## Schmalrahmen-Schutz-Wechselgarnitur ZA

nach DIN geprüft  
ES1

### \*513G/3359ZA/3357N/1600 ES1 (SK2)\*

Schildbreite 36 mm; **außen:** gekröpfter, feststehender Stoßgriff (ummontierbar); Zylinderabdeckung für vorstehende Zylinderlänge 10 - 18 mm; **innen:** fest/drehbar gelagerter Türgriff mit Rückholfeder; Schilder mit Stütznocken; Vk. 8 mm; PZ 92 mm; inkl. Befestigungsset.

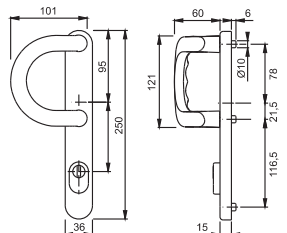

braun 8707

Farbe	für Türstärke 57 - 62 mm			für Türstärke 67 - 72 mm		
Alu F1-2 matt		360.504 / 0100	64,83 €		378.844 / 0100	64,83 €
Alu F9 stahl		360.504 / 0009	74,56 €		378.844 / 0009	74,56 €
Alu braun 8707		360.504 / 8077	64,83 €		378.844 / 8077	64,83 €
Alu weiß 9016		360.504 / 1600	64,83 €		378.844 / 1600	64,83 €

# Tür: Schutzbeschlag für Holztüren

## Schutz-Wechselgarnitur ZA \*E86G/3332ZA/3330/138Z ES1 (SK2)\*

Schildbreite 53 mm; Stahlunterkonstruktion im Außen- und Innenschild; **außen:** gekröpfter, feststehender Knopf (ummontierbar); Zylinderabdeckung für vorstehende Zylinderlänge 10 - 18 mm; **innen:** loser Türgriff; hochfeste, verdeckte Verschraubung; Vk. 10 mm; PZ 92 mm; inkl. Befestigungsset für TS 67 - 72 mm

Edelstahl matt  308.386 / 4810 152,93 €



## Schutz-Wechselgarnitur ZA \*E86G/3332ZA/3330/1400Z ES1 (SK2)\*

Schildbreite 53 mm; Stahlunterkonstruktion im Außen- und Innenschild; **außen:** gekröpfter, feststehender Knopf (ummontierbar); Zylinderabdeckung für vorstehende Zylinderlänge 10 - 18 mm; **innen:** loser Türgriff; hochfeste, verdeckte Verschraubung; Vk. 10 mm; PZ 92 mm; inkl. Befestigungsset für TS 67 - 72 mm

Edelstahl matt  367.925 / 6900 167,76 €



## Schutz-Wechselgarnitur ZA \*86G/3332ZA/3330/138 ES1 (SK2)\*

Schildbreite 54 mm; **außen:** gekröpfter, feststehender Knopf (ummontierbar); Zylinderabdeckung für vorstehende Zylinderlänge 10 - 18 mm; **innen:** loser Türgriff; Vk. 10 mm; PZ 92 mm; inkl. Befestigungsset für TS 67 - 72 mm

Alu F1 Natur  308.386 / 0100 72,58 €



## Schutz-Wechselgarnitur ZA \*86G/3332ZA/3330/1400 ES1 (SK2)\*

Schildbreite 54 mm; **außen:** gekröpfter, feststehender Knopf (ummontierbar); Zylinderabdeckung für vorstehende Zylinderlänge 10 - 18 mm; **innen:** loser Türgriff; hochfeste, verdeckte Verschraubung; Vk. 10 mm; PZ 92 mm; inkl. Befestigungsset für TS 67 - 72 mm

Alu F1 Natur  367.925 / 0100 75,49 €



## Schutz-Wechselgarnitur ZA \*M86G/3332ZA/3330/138L ES1 (SK2)\*

Schildbreite 54 mm; Stahlunterkonstruktion im Außen- und Innenschild; **außen:** gekröpfter, feststehender Knopf (ummontierbar); für vorstehende Zylinderlänge 10 - 18 mm; **innen:** loser Türgriff; hochfeste, sichtbare Verschraubung; Vk. 10 mm; PZ 92 mm; inkl. Befestigungsset für TS 67 - 72 mm

Mes.pol.-Resista®  308.405 / 7100 169,14 €



## Schutz-Wechselgarnitur ZA \*M86G/3332ZA/3330/151 ES1 (SK2)\*

Schildbreite 54 mm; Stahlunterkonstruktion im Außen- und Innenschild; **außen:** gekröpfter, feststehender Knopf (ummontierbar); für vorstehende Zylinderlänge 10 - 18 mm; **innen:** loser Türgriff; hochfeste, sichtbare Verschraubung; Vk. 10 mm; PZ 92 mm; inkl. Befestigungsset für TS 67 - 72 mm

Mes.pol.-Resista®  366.839 / 7100 181,06 €



## Schutzrosettenpaar ZA \*7395\*

Randhöhe 12,5 mm  
Zylinderüberstand 6,5 mm

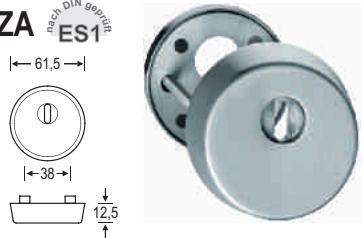

Edelstahl  375.291 / 6500 68,31 €  
Alu natur  375.291 / 0100 49,54 €

## Schutzrosettenpaar ZA \*7395\*

Randhöhe 14,5 mm  
Zylinderüberstand 8,5 mm

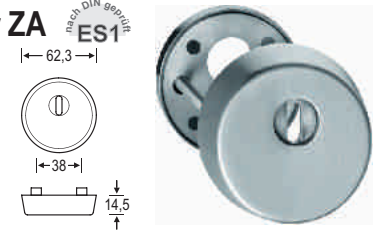

Edelstahl  375.292 / 6500 68,31 €  
Alu natur  375.292 / 0100 49,54 €

## Schutzrosettenpaar ZA \*7395\*

Randhöhe 16,5 mm  
Zylinderüberstand 10,5 mm

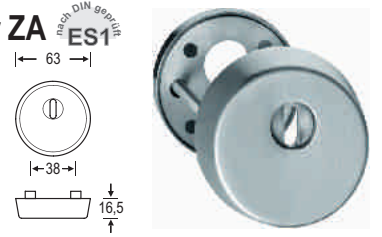

Edelstahl  375.293 / 6500 68,31 €  
Alu natur  375.293 / 0100 49,54 €

## Panzerriegel PR 1900

**Einsatzgebiete:** Haus-Eingangs- und Wohnungs-Abschlusstüren.

**Anwendung:** Von innen und außen mit einem Schlüssel schliessbar.

**Technologie:** Hohe Widerstandskräfte durch Spezialriegel, auf Türblattbreiten von **850 - 1.000mm** einsetzbar  
**Spaltbreites Öffnen** der Tür im gesicherten Zustand durch Sperrbügel, **VdS-angemerkt und DIN-geprüft** nur in Verbindung mit Panzerplatte PZS 1000 und VdS-angemerktem Profilzylinder.

**Zubehör:**

Panzerplatte PZS 1000 siehe diese Seite unten

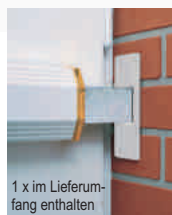

1 Profilzylinder 30 / 70 für Türstärke 38 - 50 mm im Lieferumfang enthalten!



Panzerriegel PR 1900	VBH Artikel-Nr.	Preis/Stk.
braun	971.767 / 0900	626,26 €
silber	971.767 / 0110	626,26 €
messingfarbig	971.767 / 0300	626,26 €



Panzerriegel PR 1900	VBH Artikel-Nr.	Preis/Stk.
weiß	971.767 / 1000	626,26 €
weiß / verchromt	971.767 / 1042	703,84 €
weiß / messing	971.767 / 1047	703,84 €

## Panzerriegel PR 1800

**Einsatzgebiete:** Haus-Eingangs- und Wohnungs-Abschlusstüren.

**Anwendung:** Von innen und außen mit einem Schlüssel schliessbar.

**Technologie:** Sichert die Tür über die gesamte Breite. Hohe Widerstandskräfte durch Spezialriegel, auf Türblattbreiten von **850 - 1.000mm** einsetzbar

**Zubehör:**

Panzerplatte PZS 1000 siehe diese Seite unten



1 Profilzylinder 30 / 70 für Türstärke 38 - 50 mm im Lieferumfang enthalten!

Panzerriegel PR 1800	VBH Artikel-Nr.	Preis/Stk.
braun	927.381 / 0900	551,59 €
silber	927.381 / 0110	551,59 €
messingfarbig	927.381 / 0300	551,59 €



Panzerriegel PR 1800	VBH Artikel-Nr.	Preis/Stk.
weiß	927.381 / 1000	551,59 €
weiß / verchromt	927.381 / 1042	606,17 €
weiß / messing	927.381 / 0171	606,17 €

## Zylinderschutz für Panzerriegel Panzerplatte PZS 1000

**Einsatzgebiete:** PR 1900 und PR 1800.

**Anwendung:** Erhöhter Schutz für den Außenzylinder.

**Technologie:** Sehr massive Bauweise. Gehärtete Zylinder-Abdeckung für vorstehende Zylinderlänge bis 9,5 mm. Nur in Verbindung mit der Panzerplatte PZS 1000 ist der Panzerriegel PR 1900 VdS-angemerkt.

Platzbedarf	
Breite	Höhe
115 mm	87 mm



Panzerplatte PZS 1000	VBH Artikel-Nr.	Preis/Stk.
vernickelt	867.102 / 4310	33,74 €



# Tür: Panzerriegelschlösser



## Panzerriegel PR 1700

**Einsatzgebiete:** Haus-Eingangs- und Wohnungs-Abschlusstüren.

**Anwendung:** Von innen und außen mit einem Schlüssel schliessbar.

**Technologie:** Hohe Widerstandskräfte durch Spezialriegel, auf Türblattbreiten von **735 - 1.000 mm** einsetzbar. Integrierter Ziehschutz (Panzerplatte) für Türzylinder. Die ausgefahrenen Riegel sind gegen Zurückschlagen gesichert. Panzerriegel **beidseitig kürzbar**, so dass Zylinder **mittig in Türblatt** gesetzt werden kann.

**VdS-anerkannt und DIN-geprüft** nur in Verbindung mit VdS-anerkanntem Profilzylinder.



1 Profilzylinder 30 / 70 für Türstärke 38 - 53 mm im Lieferumfang enthalten!



Panzerriegel PR 1700	VBH Artikel-Nr.	Preis/Stk.
braun	326.809 / 0900	459,65 €
weiß	326.809 / 1000	459,65 €

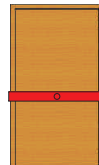

Panzerriegel PR 1700	VBH Artikel-Nr.	Preis/Stk.
weiß / verchromt	326.809 / 1042	481,19 €
weiß / messing	326.809 / 1047	507,04 €

## Panzerriegel PR 1500

**Einsatzgebiete:** Keller-, Garagen-, Lager- und andere Nebentüren.

**Anwendung:** Nur von innen mit einem Schlüssel abschliessbar.

**Technologie:** Hohe Widerstandskräfte durch Spezialriegel, auf Türbreiten von **780 - 1.040 mm** durch Teleskopauszug einsetzbar.

Verlängerung bis 1.440 mm auf Anfrage lieferbar.



1 Profil-Halbzylinder 30 mm im Lieferumfang enthalten!

Panzerriegel PR 1500	VBH Artikel-Nr.	Preis/Stk.
silber	870.622 / 0110	281,52 €

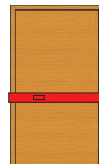

## Tür Zusatzschloss 4010 abschließbar

**Einsatzgebiete:** Eingangstüren, Türen mit Glaseinsatz erfordern eine Ausführung mit Innenzylinder.

**Anwendung:** Von **außen mit einem Schlüssel**, von innen mit Drehknopf.

**Technologie:** Zweitorige Verriegelung, stabile Wandverankerung. Verdeckt liegende Befestigungs-Elemente.



Platzbedarf		
Rahmen	Flügel	Dornmaß
30 mm	95 mm	60 mm



**Zubehör:**  
Panzerplatte PZS 4060 (Seite 25)  
Bohrschablone 4000 (Seite 30) 375.162 / 0000

Tür Zusatzschloss 4010	VBH Artikel-Nr.	Preis/Stk.
braun	867.099 / 0900	94,88 €
weiß	867.099 / 1000	88,58 €
silber	867.099 / 0100	88,58 €



## Tür Zusatzschloss 4030 abschließbar

**Einsatzgebiete:** Eingangstüren, Türen mit Glaseinsatz erfordern eine Ausführung mit Innenzylinder.

**Anwendung:** Von **außen mit einem Schlüssel**, von innen mit Drehknopf.

**Technologie:** Zweitorige Verriegelung, stabile Wandverankerung. Verdeckt liegende Befestigungselemente.

**Gehärteter Stahlbügel:** Die Tür kann spaltbreit geöffnet werden.



Platzbedarf		
Rahmen	Flügel	Dornmaß
30 mm	95 mm	60 mm



**Zubehör:**  
Panzerplatte PZS 4060 (Seite 25)  
Bohrschablone 4000 (Seite 30) 375.162 / 0000

Tür Zusatzschloss 4030	VBH Artikel-Nr.	Preis/Stk.
braun	863.824 / 0900	126,57 €
weiß	863.824 / 1000	118,30 €
silber	863.824 / 0100	118,30 €

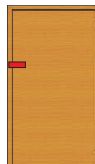

## Zusatzschloss 4035 abschließbar

**Einsatzgebiete:** Eingangstüren, Türen mit Glaseinsatz.

**Anwendung:** Von **außen und innen mit einem Schlüssel**.

**Technologie:** Zweitorige Verriegelung, stabile Wandverankerung. Verdeckt liegende Befestigungs-Elemente. **Gehärteter Stahlbügel:** Die Tür kann spaltbreit geöffnet werden.



Platzbedarf		
Rahmen	Flügel	Dornmaß
30 mm	95 mm	60 mm



**Zubehör:**  
Panzerplatte PZS 4060 (Seite 25)  
Bohrschablone 4000 (Seite 30) 375.162 / 0000

Tür Zusatzschloss 4035	VBH Artikel-Nr.	Preis/Stk.
braun gleichschließend	867.100 / 0900	146,95 €
weiß gleichschließend	867.100 / 1000	139,71 €





## Tür Zusatzschloss 9010 abschließbar

**Einsatzgebiete:** Eingangstüren (hohe Abschreckung!), Sicherung der Schließseite (Tipp: Scharnierseite extra sichern!). Türen mit Glasfüllungen erfordern eine Ausführung mit Innenzylinder.

**Anwendung:** Von **außen mit einem Schlüssel**, von innen mit Drehknopf.

**Technologie:** VdS anerkannt in Verbindung mit VdS anerkanntem Schließanlagen-Außenzylinder und Panzerplatte PZS 4060. Druckwiderstand über 1 Tonne.



Platzbedarf		
Rahmen	Türblatt	Dornmaß
30 mm	101 mm	60 / 72 mm



### Zubehör:

Panzerplatte PZS 4060 (siehe unten)  
Bohrschablone 9000 + 9000 A (Seite 30)

Tür Zusatzschloss 4035		VBH Artikel-Nr.	Preis/Stk.
braun		971.775 / 0900	118,56 €
weiß		971.775 / 1000	106,79 €

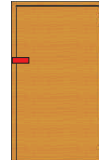

## Tür Zusatzschloss 9030 abschließbar

**Einsatzgebiete:** Eingangstüren (Hohe Abschreckung!), Sicherung der Schließseite (Tipp: Scharnierseite extra sichern!). Türen mit Glasfüllungen erfordern eine Ausführung mit Innenzylinder.

**Anwendung:** Von **außen mit einem Schlüssel**, von innen mit Drehknopf.

**Technologie:** Druckwiderstand über 1 Tonne.



Platzbedarf		
Rahmen	Türblatt	Dornmaß
30 mm	101 mm	60 / 72 mm



### Zubehör:

Panzerplatte PZS 4060 (siehe unten)  
Bohrschablone 9000 + 9000 A (Seite 30)

Tür Zusatzschloss 9030		VBH Artikel-Nr.	Preis/Stk.
braun		971.779 / 0900	159,62 €
weiß		971.779 / 1000	151,11 €



## Panzerplatte PZS 4060

**Einsatzgebiete:** Zylinderschutz für abschließbare Tür-Zusatzschlösser.

**Anwendung:** Solide Verankerung mit dem Tür-Zusatzschloss.

**Technologie:** Massive Stahlkonstruktion mit gehärteter Zylinderabdeckung.



Platzbedarf		
Breite	Höhe	Tiefe
60 mm	80 mm	16 mm



### Zubehör:

Bohrschablone 9000 A (Seite 30) 375.164 / 0000

Panzerplatte PZS 4060		VBH Artikel-Nr.	Preis/Stk.
braun		351.386 / 0900	46,54 €
weiß		351.386 / 1000	46,54 €
vernicket		351.386 / 4310	46,54 €



## Formschöne Türkette SK 66

**Einsatzgebiete:** Haus-Eingangs- und Wohnungs-Abschlusstüren.

**Anwendung:** Von innen verriegelbar.

**Technologie:** Gehärtete Kette, Schiene mit integriertem Federwiderstand als **Kindersicherung**.

Kettenaufhängung: kein Baumeln der Kette möglich, Kettenlänge 17 cm.



Platzbedarf	
Rahmen	Türblatt
23 mm	111 mm



Türkette SK 66		VBH Artikel-Nr.	Preis/Stk.
weiß		868.746 / 1008	30,44 €
vernickelt		868.746 / 4318	30,44 €

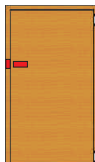

## Traditionelle Türkette SK 69

**Einsatzgebiete:** Haus-Eingangs- und Wohnungs-Abschlusstüren.

**Anwendung:** Von innen verriegelbar.

**Technologie:** Geschweißte Stahlkette.

**Kindersicherung:** gefederter Riegel. Rahmenteil mit Aufhängemöglichkeit für die Kette: kein Baumeln der Kette.

Kettenlänge 16,5 cm.



Platzbedarf	
Rahmen	Türblatt
23 mm	100 mm



Türkette SK 69		VBH Artikel-Nr.	Preis/Stk.
vernickelt		525.162 / 4318	16,39 €

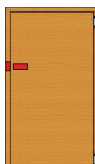

## Abschließbare Türkette SK 79

**Einsatzgebiete:** Haus-Eingangs- und Wohnungs-Abschlusstüren.

**Anwendung:** Von außen und innen schließbar.

**Technologie:** Verschließbare Türkette für Türen mit Glaseinsatz oder schmalen Metallprofilen, gehärtete Spezialkette, drehbares Schließwerk, Kettenlänge: 15 cm. **Kindersicherung:** Öffnung auch von innen nur mit Schlüssel möglich.



Platzbedarf	
Rahmen	Türblatt
26 mm	35 mm



Türkette SK 79		VBH Artikel-Nr.	Preis/Stk.
weiß		457.795 / 1000	64,87 €
silber		457.795 / 4318	64,87 €



## Türspion 2200 Weitwinkeloptik

**Einsatzgebiete:** Haus-Eingangs- und Wohnungs-Abschlusstüren.

**Anwendung:** Einfach durchschauen.

**Technologie:** Anwesenheitsschutz!

Weitwinkelobjektiv von ca. **200 Grad**,  
**Türstärke 35 - 55 mm**, jede Ecke vor  
der Tür einsehbar!



Bohrdurchmesser 14 mm



### Zubehör:

Abdeckplatte von innen (siehe unten) 814.508 / 7110

Verlängerungsstück 10 mm (s. unten) 801.046 / 0000

Türspion 2200	VBH Artikel-Nr.	Preis/Stk.
verchromt	801.045 / 7110	16,47 €
brüniert	801.045 / 7300	18,04 €
vergoldet	801.045 / 7190	18,04 €

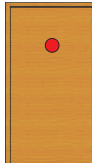

## Abdeckkrosette zu Türspion 2200

**Einsatzgebiete:** Zur Anpassung des Türspions  
an ein vorhandenes Loch in der Tür.  
Durchmesser 50 mm.

Abdeckkrosette	VBH Artikel-Nr.	Preis/Stk.
verchromt	814.508 / 7110	2,25 €

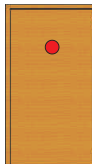

## Verlängerung 10 mm zu Türspion 2200

**Anwendung:** Mit zunehmender Länge des  
Türspions wird der Blickwinkel reduziert!

Verlängerung 10 mm	VBH Artikel-Nr.	Preis/Stk.
verchromt	801.046 / 0000	2,31 €

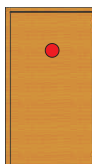

## Bandseitensicherung TAS 82

**Einsatzgebiete:** Holztürblätter.

**Anwendung:** Problemloser Einbau in das Türblatt und den Rahmen.

**Technologie:** Sicherung ist automatisch im Eingriff. Lieferung und Einbau immer paarweise.

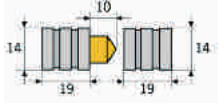

Bandseitensicherung TAS 82	VBH Artikel-Nr.	Preis/Pr.
vernickelt	507.997 / 0000	12,47 €



## Bandseitensicherung TAS 112

**Einsatzgebiete:** Haus-Eingangstüren und Wohnungs-Abschlusstüren.

**Anwendung:** Stabile Bandseitensicherung beugt das Aufhebeln von Türen vor.

Sicherung ist immer automatisch im Eingriff.

**Technologie:** VdS - anerkannt, DIN - geprüft, Druckwiderstand ca. 1 Tonne, Aufschraubsicherung, daher einfache Montage auf Türblatt und Rahmen.

Doppelverkrallung wirkt gegen Aufhebeln.

Universelle Montage durch "Poweranker".

Falzhöhe stufenlos einstellbar.

**Die Tür darf nicht weiter als 90° geöffnet werden.**



Platzbedarf  
Rahmen

abhängig vom Türband (Drehpunkt)



Bandseitensicherung TAS 112	VBH Artikel-Nr.	Preis/Stk.
braun	375.161 / 0900	62,76 €
weiß	375.161 / 1000	62,76 €



## Sicherheitsschließblech SSB 400

**Einsatzgebiete:** Korridor- und Innentüren mit Einsteckschlössern.

**Anwendung:** universell einsetzbar für linke und rechte Türen.

**Technologie:** TÜV-geprüft.

Feste Dreipunktverankerung im Mauerwerk.



Sicherheitsschließblech SSB 400	VBH Artikel-Nr.	Preis/Stk.
20x25x300x3 mm	907.649 / 1225	49,08 €
25x25x300x3 mm	907.649 / 1252	49,08 €

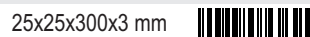
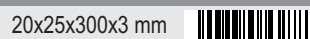

## Gitterrostsicherung GS 40

**Einsatzgebiete:** Kellerschächte

**Anwendung:** Schloss mit gefedertem Riegelwerk ist für bestehende Fluchtwegvorschriften schnell lösbar. Durch flexible Kette (max. 700 mm) ist auch Montage bei Kunststoffschächten möglich. Paarweise Montage.

**Technologie:** Sichtbare Sicherheit - hohe Abschreckung! Stabile, große Halteplatten liegen auf dem Gitterrost und Rahmen auf. Schlossabdeckung gegen unbefugte Angriffe von oben.



Platzbedarf Halteplatten	
Breite	Höhe
105 mm	75 mm



1 2 3 4 5 6 7 8 9 10  
PROFISCHUTZSYSTEME

Gitterrostsicherung GS 40

VBH Artikel-Nr.

Preis/Stk.

verzinkt



771.694 / 4018

60,19 €

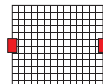

## Pflegespray PS 88

**Einsatzgebiete:** Türzylinder, Autoschlösser, Werkzeuge, Sportgeräte, Büromaschinen

**Anwendung:**

- pflegt und schützt Türzylinder
- beugt Vereisung von Tür- und Autoschlössern vor
- löst angerostete Schrauben, Bolzen, Ventile, Felgenmuttern
- beseitigt Quietschen und Knarren bei Türen, Fenstern, Schubladen
- als Korrosionsschutz gegen Salz, Wasser, Feuchtigkeit
- als Kontaktspray im Elektro- und Elektronikbereich.

**Technologie:**

- nichtfettendes Spezialmittel
- Frei von Chlor, Fluor (CKW/FCKW), PCB, Blei und anderen Schadstoffen



Pflegespray PS 88

VBH Artikel-Nr.

Preis/Dose

50 ml



808.469 / 0000

9,08 €

## Bohrschablone 4000

Zur schnellen und bequemen Montage der Tür-Zusatzschlösser Serie 4000.



Bohrschablone	VBH Artikel-Nr.	Preis/Stk.
4000	375.162 / 0000	121,59 €

## Bohrschablone 9000

Zur schnellen und bequemen Montage der Tür-Zusatzschlösser Serie 9000.



Bohrschablone	VBH Artikel-Nr.	Preis/Stk.
9000	375.163 / 0000	121,59 €

## Bohrschablone 9000 A

Zur Verwendung für die Außenplatte der Zusatzschlösser Serie 9000 sowie für Panzerplatte PZS 4060.



Bohrschablone	VBH Artikel-Nr.	Preis/Stk.
9000 A	375.164 / 0000	32,88 €

## Bohrschablone DFS 95

Zur schnellen und bequemen Montage der Fenstersicherung DFS 95.



Bohrschablone	VBH Artikel-Nr.	Preis/Stk.
DFS 95	375.165 / 0000	149,77 €

## Bohrschablone FAS 97

Zur schnellen und bequemen Montage der Bandseitensicherung FAS 97.

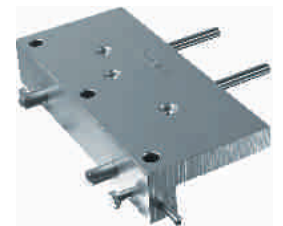

Bohrschablone	VBH Artikel-Nr.	Preis/Stk.
FAS 97	375.166 / 0000	114,22 €

## Bohrschablone FAS 101

Zur schnellen und bequemen Montage der Bandseitensicherung FAS 101.



Bohrschablone	VBH Artikel-Nr.	Preis/Stk.
FAS 101	375.167 / 0000	114,22 €

## Bohrschablone FO 400

Zur schnellen und bequemen Montage der Fenstersicherung FO 400.



Bohrschablone	VBH Artikel-Nr.	Preis/Stk.
FO 400	375.168 / 0000	203,27 €

## Bohrschablone FO 500

Zur schnellen und bequemen Montage der Fenstersicherung FO 500.



Bohrschablone	VBH Artikel-Nr.	Preis/Stk.
FO 500	375.169 / 0000	77,41 €

## Bohrschablone FOS 550

Zur schnellen und bequemen Montage der Fenstersicherung FOS 550.



Bohrschablone	VBH Artikel-Nr.	Preis/Stk.
FOS 550	375.170 / 0000	217,83 €

# Befestigung: Schablonen und Befestigungsanker



## Bohrschablone FTS 88

Zur schnellen und bequemen Montage der Fenstersicherung FTS 88.

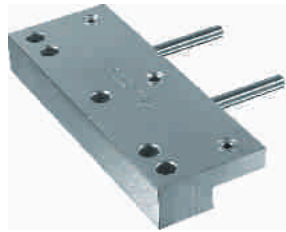

Bohrschablone	VBH Artikel-Nr.	Preis/Stk.
FTS 88	375.171 / 0000	121,59 €

## Bohrschablone FTS 96/106

Zur schnellen und bequemen Montage der Fenstersicherungen FTS 96 und FTS 106.



Bohrschablone	VBH Artikel-Nr.	Preis/Stk.
FTS 96/106	375.172 / 0000	121,59 €

## Bohrschablone FTS 99

Zur schnellen und bequemen Montage der Fenstersicherung FTS 99.



Bohrschablone	VBH Artikel-Nr.	Preis/Stk.
FTS 99	375.173 / 0000	121,59 €

## Bohrschablone Tele-Z

Zur schnellen und bequemen Montage der Teleskopstange Tele-Z.



Bohrschablone	VBH Artikel-Nr.	Preis/Stk.
Tele-Z	375.174 / 0000	77,41 €

## Saughalter für Bohrschablonen

Zur genauen Positionierung der Bohrschablonen auf Fensterscheiben oder glatten Türflächen. Dient gleichzeitig für unbeschwertes Arbeiten, da beide Hände frei bleiben.



Saughalter	VBH Artikel-Nr.	Preis/Stk.
für Bohrschablone	375.175 / 0000	326,52 €

## Befestigungsanker BA

Die Stabilität einer Befestigung hängt weitgehend von der Belastbarkeit des Untergrundes ab. Mit BA wird ein zuverlässiger Ausreißwiderstand erreicht.

Lochsäge Ø 16 mm : Nr. 366.928 / 0016

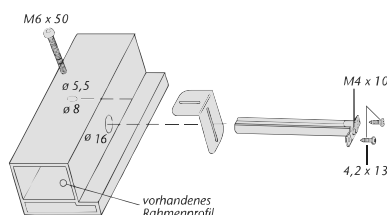

Die Anker sind erforderlich, wenn das Rahmenprofil des Fenster keine ausreichende Festigkeit hat - wie z.B. bei Kunststoff-Fenster ohne Metallkern.

Der Anker wird durch das Rahmenprofil (Holz oder Kunststoff) bis in die Wand eingelassen.

Auch bei Doppelflügel Fenster im Mittelsteg anwendbar.

Die beigegefügte Schraube findet in der Querverankerung nach dem Vorbohren sicheren Halt, indem sie sich selbst in das Gewinde schneidet.

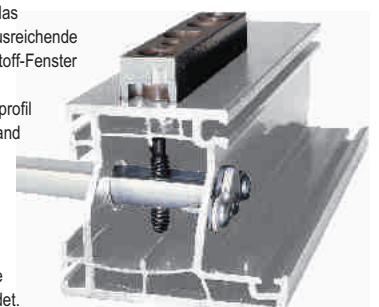

Befestigungsanker	VBH Artikel-Nr.	Preis/Stk.
BA (VE = 10 Stück)	340.802 / 0000	80,57 €

**10247 BERLIN**

E LDENAERSTR. 35  
TELEFON (0 30) 53 14 71-0  
TELEFAX (0 30) 53 14 71-220  
EMAIL BERLIN@VBH.DE

**20537 HAMBURG**

SÜDERSTR 236  
TELEFON (0 40) 21 11 09-0  
TELEFAX (0 40) 21 11 09-65  
EMAIL HAMBURG@VBH.DE

**33106 PADERBORN**

HALBERSTÄDTERSTR. 83 B  
TELEFON (0 52 51) 17 58-0  
TELEFAX (0 52 51) 17 58-59  
EMAIL PADERBORN@VBH.DE

**35633 LAHNAU**

AM RÖMERLAGER 4  
TELEFON (0 64 41) 6 71 44-0  
TELEFAX (0 64 41) 6 71 44-52  
EMAIL WETZLAR@VBH.DE

**39221 BIERE**

AM SCHIENS 4  
TELEFON (03 92 97) 2 50-0  
TELEFAX (03 92 97) 2 50-20  
EMAIL MAGDEBURG@VBH.DE

**45659 RECKLINGHAUSEN**

AM STADION 117  
TELEFON (0 23 61) 48 01-0  
TELEFAX (0 23 61) 48 01-110  
EMAIL RECKLINGHAUSEN@VBH.DE

**48432 RHEINE**

NIEMANNSTR. 9  
TELEFON (0 59 71) 7 94-0  
TELEFAX (0 59 71) 7 94-44  
EMAIL RHEINE@VBH.DE

**50996 KÖLN-RODENKIRCHEN**

WANKELSTR 20  
TELEFON (0 22 36) 6 05-0  
TELEFAX (0 22 36) 6 05-200  
EMAIL KOELN@VBH.DE

**54338 SCHWEICH (bei Trier)**

AM BAHNHOF  
TELEFON (0 65 02) 93 37-0  
TELEFAX (0 65 02) 93 37-15  
EMAIL TRIER@VBH.DE

**66115 SAARBRÜCKEN**

IM ROTFELD 22  
TELEFON (06 81) 9 70 27-0  
TELEFAX (06 81) 9 70 27-23  
EMAIL SAARBRUECKEN@VBH.DE

**68766 HOCKENHEIM-TALHAUS**

4. INDUSTRIESTR 16  
TELEFON (0 62 05) 2 05-0  
TELEFAX (0 62 05) 2 05-122  
EMAIL HOCKENHEIM@VBH.DE

**70825 KORNTAL-MÜNCHINGEN**

SIEMENSSTR 38  
TELEFON (0 71 50) 15-0  
TELEFAX (0 71 50) 15-315  
EMAIL KORNTAL-MUENCHINGEN@VBH.DE

**82024 TAUFKIRCHEN**

BERGSTR. 12  
TELEFON (0 89) 60 87 50-0  
TELEFAX (0 89) 60 87 50-66  
EMAIL MUENCHEN@VBH.DE

**84503 ALTÖTTING**

OSKAR-VON-MILLER-STR. 6  
TELEFON (0 86 71) 50 61-0  
TELEFAX (0 86 71) 50 61-27  
EMAIL ALTOETTING@VBH.DE

**87437 KEMPTEN**

BENZSTR. 8  
TELEFON (08 31) 70 40-0  
TELEFAX (08 31) 70 40-141  
EMAIL KEMPTEN@VBH.DE

**92690 PRESSATH**

ESCHENBACHERSTR. 8  
TELEFON (0 96 44) 6 81-0  
TELEFAX (0 96 44) 6 81-10  
EMAIL PRESSATH@VBH.DE

**93057 REGENSBURG-HASLBACH**

WEIDENER STR. 10  
TELEFON (09 41) 64 06-0  
TELEFAX (09 41) 64 06-50  
EMAIL REGENSBURG@VBH.DE

**97076 WÜRZBURG**

NÜRNBERGERSTR. 122  
TELEFON (09 31) 20 96-0  
TELEFAX (09 31) 20 96-146  
EMAIL WUERZBURG@VBH.DE

**99092 ERFURT**

ST.-CHRISTOPHORUS-STR. 5  
TELEFON (03 61) 7 77 02 70  
TELEFAX (03 61) 7 77 02 76  
EMAIL ERFURT@VBH.DE

*Wir für Sie!*